

Wir leben Ladenbau



LINOVAG
LADENBAU



VERDE

Frische Vielfalt
mit System

INHALT

Vorteile	4
Varianten	5
1. Einstufig, Wandregal & Gondel	6
2. Zweistufig, Wandregal & Gondel	12
3. Dreistufig, Wandregal	18
4. Vierstufig, Wandregal	24
5. Drei- und Vierstufig, Innenecke	28
6. Kräuter- und Kartoffelregal	34
Weitere Varianten	42
Materialien	43
Planungsdaten	44
Realisierungen im Markt	48

Legende

Alle Maße in **mm**

L Länge

H Höhe **li** Links

T Tiefe **re** Rechts

 Maximale Belastbarkeit

 Lackierbares Bauteil

 IFKO Kiste 400x300x100

Artikelnummer:

LI*****-xxxx (farbunabhängig)





FRISCHE VIELFALT MIT SYSTEM

FLEXIBEL GESTALTBAR UND VARIABEL EINSETZBAR - FÜR EIN HOCHWERTIGES, ANPASSUNGSFÄHIGES PRÄSENTATIONSKONZEPT

VERDE steht für maximale Gestaltungsfreiheit in Ihrer Frischeabteilung. Das modulare System lässt sich individuell anpassen und bietet passgenaue Varianten - für jede Anforderung.

Entdecken Sie auf den nächsten Seiten die vielseitigen Varianten und das passende Zubehör für Ihre perfekte Frischepräsentation...



VORTEILE

Robuste Bauweise:

dauerhafte Nutzung
im Marktalltag

Modular kombinierbar:

ein- bis vierstufig
flexibel einsetzbar

Individuelle Tiefen:

passend zu gängigen
Warenkorbabmessungen,
wahlweise mit 20°
oder 27° Neigung.

Höhenvarianten:

ideal abgestimmt auf
räumlichen Gegebenheiten
und das Kundenumfeld

Flexible Auslagen:

mit bis zu drei Neigungs-
winkeln, Frontgestaltung
als Gitter mit/ohne
Preisleiste oder als
geschlossene Frontleiste

Modular erweiterbar:

z. B. mit Ecklösungen,
Kräuterelementen,
Bananeneinsatz,
Tütenhalter u.v.m.

Individuell planbar:

flächeneffizient oder
großzügig - mit
klarem Design und
Fokus auf die Ware

Perfekte Ausleuchtung:

magnetische Plug-in-
LED-Beleuchtung



VERDE • Varianten



Details auf Seite 6

- 1** Einstufig,
Wandregal & Gondel



Details auf Seite 12

- 2** Zweistufig,
Wandregal & Gondel



Details auf Seite 18

- 3** Dreistufig,
Wandregal



Details auf Seite 24

- 4** Vierstufig,
Wandregal



Details auf Seite 28

- 5** Innenecke,
Wandregal



Details auf Seite 34

- 6** Kräuter- und
Kartoffelregal

VERDE

1 **EINSTUFIG,
WANDREGAL & GONDEL**





Während die Gondel mit ihren zwei gegenüberliegenden Auslageflächen farbenfrohes Obst und Aktionswaren als Herzstück der Abteilung in den Fokus rückt, bietet das in Höhe, Tiefe und Neigung flexibel gestaltbare Wandregal eine klare und übersichtliche Präsentation entlang der Wand.

VERDE
Wandregal

einstufig mit Frontleiste und
Frontblende Holz

L1250 27° T1230 H1200/530

-sowohl in T830 und T1030 als auch bei
allen Tiefen bei 20°

6x 



Spaltabdeckung zwischen Auslage
und Seitenverkleidung T1230*
Art.-Nr.: LI236309

Seitenverkleidung
Art.-Nr.: LI243637

Bodenteil mit Frontleiste*
Art.-Nr.: LI263952

Wagenabweiser 
Art.-Nr.: LI246851-xxxx

Frontverkleidung Holz H530
Art.-Nr.: LI257655

Stütze H530 
Art.-Nr.: LI246856-xxxx

Konsole doppelt 27° T1230 
Art.-Nr.: LI273463-xxxx

Sockel T660 
Art.-Nr.: LI101226-xxxx

Sockelverlängerung T300 
Art.-Nr.: LI101231-xxxx

* Edelstahlteile sind von der Lackierung ausgeschlossen



VERDE Gondel

einstufig mit Frontleiste und
Aufstecker für Werbeschild

L1250 27° 2xT1230 H1200/530

-sowohl in T830 und T1030 als auch bei
allen Tiefen bei 20°

JE 6** x



Konsole doppelt 27° T1230
Art.-Nr.: LI273463-xxxx

Aufstecker für Werbeschild
Art.-Nr.: LI265705-xxxx + LI265931-xxxx

Spaltabdeckung zwischen Auslage
und Seitenverkleidung T1230*
Art.-Nr.: LI236309

Seitenverkleidung 2-teilig
Art.-Nr.: LI245079

Bodenteil mit Frontleiste*
Art.-Nr.: LI263952

Wagenabweiser
Art.-Nr.: LI246851-xxxx

Frontverkleidung Stahl H530
Art.-Nr.: LI249285-xxxx

Stütze H530
Art.-Nr.: LI246856-xxxx

Sockel T660
Art.-Nr.: LI101226-xxxx

Sockelverlängerung T300
Art.-Nr.: LI101231-xxxx

* Edelstahlteile sind von der Lackierung ausgeschlossen
** Bestückung Rückseite analog Vorderseite



VERDE Wandregal

einstufig mit Frontgitter, Fläche für Werbeschild/Preisschilder

L1250 27° T1230 H1600/530

-sowohl in T830 und T1030 als auch bei allen Tiefen bei 20°

6x 

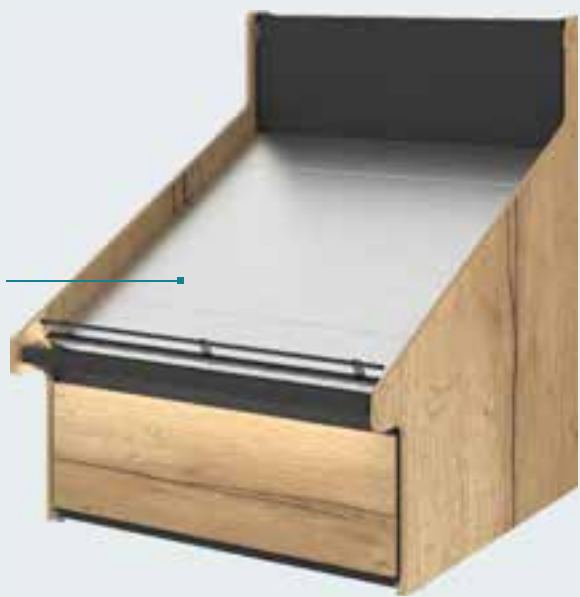

Konsole doppelt 27° T1230 
Art.-Nr.: LI273463-xxxx

Spaltabdeckung zwischen Auslage
und Seitenverkleidung T1230*
Art.-Nr.: LI236309

Seitenverkleidung
Art.-Nr.: LI248561

Frontgitter 
Art.-Nr.: LI265210-xxxx

Wagenabweiser 
Art.-Nr.: LI246851-xxxx

Frontblende Holz H530
Art.-Nr.: LI257655 (re)

Stütze H530 
Art.-Nr.: LI246856-xxxx

Sockel T660 
Art.-Nr.: LI101226-xxxx

Sockelverlängerung T300 
Art.-Nr.: LI101231-xxxx

* Edelstahlteile sind von der Lackierung ausgeschlossen



VERDE Wandregal

einstufig mit Frontleiste, Spiegel und Frontblende stahl

L1250 27° T1230 H1800/530

-sowohl in T830 und T1030 als auch bei allen Tiefen bei 20°

6x



Konsole doppelt 27° T1230
Art.-Nr.: LI273463-xxxx

BG? Träger für Spiegel + Spiegel
Art.-Nr.: LI146534 (x2) + LI119619

Spaltabdeckung zwischen Auslage
und Seitenverkleidung T1230*
Art.-Nr.: LI236309

Seitenverkleidung, Spiegel H440
Art.-Nr.: LI243602

Frontgitter
Art.-Nr.: LI265210-xxxx

Wagenabweiser
Art.-Nr.: LI246851-xxxx

Frontblende Stahl H530
Art.-Nr.: LI249285-xxxx

Stütze H530
Art.-Nr.: LI246856-xxxx

Sockel T660
Art.-Nr.: LI101226-xxxx

Sockelverlängerung T300
Art.-Nr.: LI101231-xxxx

* Edelstahlteile sind von der Lackierung ausgeschlossen
** Bestückung Rückseite analog Vorderseite

VERDE

**2 ZWEISTUFIG,
WANDREGAL & GONDEL**





Die zweistufigen Varianten bieten großzügige Präsentationsmöglichkeiten auf kompakter Stellfläche - wahlweise als Wandregal zur strukturierten Sortimentsdarstellung oder als beidseitig nutzbare Gondel für zentrale Warenpräsentationen und Aktionszonen - ideal für eine flexible Nutzung und wirkungsvolle Produktinszenierung.

VERDE
Wandregal

zweistufig mit Frontgitter
und Frontblende Holz

L1250 27° T1030/630
H1600/410

3x 

5x 



Konsole doppelt 27° T1030 
Art.-Nr.: LI246923-xxxx

Konsole 20° 27° T630 
Art.-Nr.: LI246626-xxxx

Spaltabdeckungzwischen Auslage
und Seitenverkleidung T630*
Art.-Nr.: LI243907

Seitenverkleidung
Art.-Nr.: LI249641

Spaltabdeckungzwischen Auslage
und Seitenverkleidung T1030*
Art.-Nr.: LI236308

Frontgitter 
Art.-Nr.: LI265210-xxxx

Wagenabweiser 
Art.-Nr.: LI246851-xxxx

Frontblende Holz H410
Art.-Nr.: LI257657 (re)

Stütze H410 
Art.-Nr.: LI246855-xxxx

Sockel T810 
Art.-Nr.: LI105372-xxxx



* Edelstahlteile sind von der Lackierung ausgeschlossen



VERDE Gondel

zweistufig mit Frontleiste und
Frontblende Stahl

L1250 27° 2xT830/630

H1400/410



* Edelstahlteile sind von der Lackierung ausgeschlossen

** Bestückung Rückseite analog Vorderseite

VERDE

Wandregal

zweistufig mit Frontleiste
und Frontblende Holz

L1250 27° T1230/630

H1600/530

3x 

6x 



Konsole doppelt 27° T1230 
Art.-Nr.: LI273463-xxxx

Konsole 20° 27° T630 
Art.-Nr.: LI246626-xxxx

Spaltabdeckung zwischen Auslage
und Seitenverkleidung T630*
Art.-Nr.: LI243907

Seitenverkleidung
Art.-Nr.: LI243638

Spaltabdeckung zwischen Auslage
und Seitenverkleidung T1230*
Art.-Nr.: LI236309

Bodenteil mit Frontleiste*
Art.-Nr.: LI263952

Wagenabweiser 
Art.-Nr.: LI246851-xxxx

Frontverblende Holz H530
Art.-Nr.: LI257655 (re)

Stütze H530 
Art.-Nr.: LI246856-xxxx

Sockel T660 
Art.-Nr.: LI101226-xxxx

Sockelverlängerung T300 
Art.-Nr.: LI101231-xxxx

* Edelstahlteile sind von der Lackierung ausgeschlossen



VERDE
Wandregal

zweistufig mit Frontgitter,
Frontleiste und Spiegel

L1250 27° T1030 / 20° T830
H1600/140

4x

5x

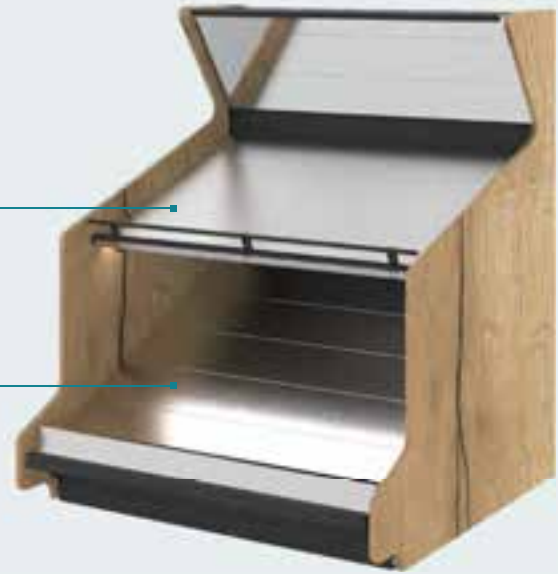

BG? Träger für Spiegel + Spiegel
Art.-Nr.: LI149810 (x2) + LI115477

Konsole doppelt 27° T1030
Art.-Nr.: LI246923-xxxx

Konsole 20° 27° T830
Art.-Nr.: LI246885-xxxx

Seitenverkleidung
Art.-Nr.: LI249641

Spaltabdeckung zwischen Auslage
und Seitenverkleidung T830*
Art.-Nr.: LI236307

Frontgitter
Art.-Nr.: LI265210-xxxx

Spaltabdeckung zwischen Auslage
und Seitenverkleidung T1030*
Art.-Nr.: LI236308

Bodenteil mit Frontleiste*
Art.-Nr.: LI263952

Wagenabweiser
Art.-Nr.: LI246851-xxxx

Frontblende Stahl H140
Art.-Nr.: LI249282-xxxx



Sockel T810
Art.-Nr.: LI105372-xxxx

Stütze H140
Art.-Nr.: LI246854-xxxx

* Edelstahlteile sind von der Lackierung ausgeschlossen
** Bestückung Rückseite analog Vorderseite

VERDE

3 DREISTUFIG,
WANDREGAL





Durch die klar gegliederte Anordnung auf drei Ebenen entsteht eine großzügige, strukturierte Präsentationsfläche, die sich perfekt für ein vielseitiges Frischesortiment eignet. Gleichzeitig bleibt die Ware für Kund:innen gut erreichbar und optisch ansprechend - ideal für Märkte mit mittlerem bis hohem Durchsatz auf minimaler Fläche.

VERDE
Wandregal

dreistufig mit Frontleiste und Fläche für Werbeschild/Preisschilder

L1250 20° T830/630/430

H1800/410

2x 

3x 

4x 



Konsole 20° 27° T430 
Art.-Nr.: LI246556-xxxx

Konsole 20° 27° T630 
Art.-Nr.: LI246626-xxxx

Konsole doppelt 20°
T830 
Art.-Nr.: LI246956-xxxx

Spaltabdeckung zw. Auslage
und Seitenverkleidung T430*
Art.-Nr.: LI243908

Spaltabdeckung zw. Auslage
und Seitenverkleidung T630*
Art.-Nr.: LI243907

Seitenverkleidung
Art.-Nr.: LI258991

Spaltabdeckung zw. Auslage
und Seitenverkleidung T830*
Art.-Nr.: LI236307

Bodenteil mit Frontleiste*
Art.-Nr.: LI263952

Wagenabweiser 
Art.-Nr.: LI246851-xxxx

Frontverblende Holz H410
Art.-Nr.: LI245089 (mi)

Sockel T660 
Art.-Nr.: LI101226-xxxx

Stütze H410 
Art.-Nr.: LI246855-xxxx

* Edelstahlteile sind von der Lackierung ausgeschlossen



VERDE
Wandregal

dreistufig mit Frontleiste und
Frontblende Stahl

L1250 20° T830/630/430
H1600/410

2x

3x

4x



Konsole 20° 27° T430
Art.-Nr.: LI246556-xxxx

Konsole 20° 27° T630
Art.-Nr.: LI246626-xxxx

Konsole doppelt 20°
T830
Art.-Nr.: LI246956-xxxx

Spaltabdeckung zw. Auslage
und Seitenverkleidung T430*
Art.-Nr.: LI243908

Spaltabdeckung zw. Auslage
und Seitenverkleidung T630*
Art.-Nr.: LI243907

Seitenverkleidung
Art.-Nr.: LI258992

Spaltabdeckung zw. Auslage
und Seitenverkleidung T830*
Art.-Nr.: LI236307

Bodenteil mit Frontleiste*
Art.-Nr.: LI263952

Wagenabweiser
Art.-Nr.: LI246851-xxxx

Frontverblende Stahl H410
Art.-Nr.: LI249441-xxxx

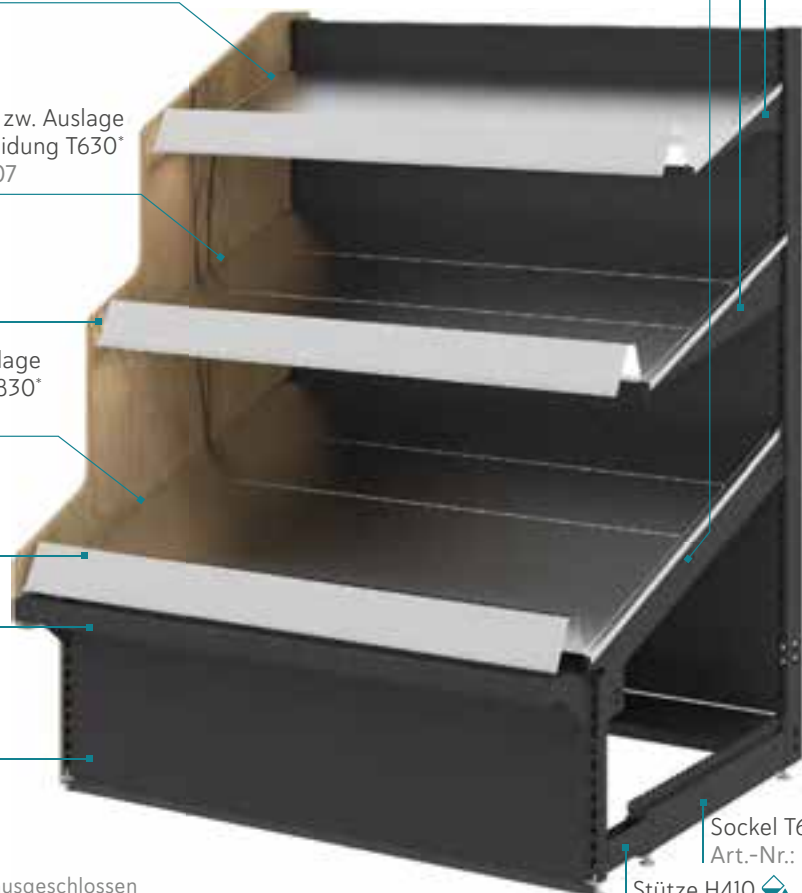

Sockel T660
Art.-Nr.: LI101226-xxxx

Stütze H410
Art.-Nr.: LI246855-xxxx

* Edelstahlteile sind von der Lackierung ausgeschlossen
** Bestückung Rückseite analog Vorderseite

VERDE
Wandregal

dreistufig mit Mittelrückwand
und Frontgitter

L1250 20° T830/630/430
H1600/140

2x 

3x 

4x 



Konsole 20° 27° T430 
Art.-Nr.: LI246556-xxxx

Konsole 20° 27° T630 
Art.-Nr.: LI246626-xxxx

Konsole doppelt 20°
T830 
Art.-Nr.: LI246956-xxxx

Spaltabdeckung zw. Auslage
und Seitenverkleidung T430*
Art.-Nr.: LI243908

Auszeichnungsschiene 
Art.-Nr.: LI249300-xxxx

Spaltabdeckung zw. Auslage
und Seitenverkleidung T630*
Art.-Nr.: LI243907

Seitenverkleidung
Art.-Nr.: LI243643

Spaltabdeckung zw. Auslage
und Seitenverkleidung T830*
Art.-Nr.: LI236307

Frontgitter 
Art.-Nr.: LI265210-xxxx

Wagenabweiser 
Art.-Nr.: LI246851-xxxx

Frontverblende Holz H140
Art.-Nr.: LI243635

Sockel T660 
Art.-Nr.: LI101226-xxxx

Stütze H140 
Art.-Nr.: LI246854-xxxx

* Edelstahlteile sind von der Lackierung ausgeschlossen



VERDE
Wandregal

dreistufig mit Frontgitter und Frontblende Stahl

L1250 20° T830 27° T830/630
H1600/140

3 x

4 x

4 x



Konsole 20° 27° T630
Art.-Nr.: LI246626-xxxx

Konsole 20° 27° T830
Art.-Nr.: LI246885-xxxx

Konsole doppelt 20°
T830
Art.-Nr.: LI246956-xxxx

Spaltabdeckung zw. Auslage
und Seitenverkleidung T630*
Art.-Nr.: LI243907

Seitenverkleidung
Art.-Nr.: LI243643

Spaltabdeckung zw. Auslage
und Seitenverkleidung T830*
Art.-Nr.: LI236307

Frontgitter
Art.-Nr.: LI265210-xxxx

Wagenabweiser
Art.-Nr.: LI246851-xxxx

Frontverblende Stahl H140
Art.-Nr.: LI249282



Sockel T660
Art.-Nr.: LI101226-xxxx

Stütze H140
Art.-Nr.: LI246854-xxxx

* Edelstahlteile sind von der Lackierung ausgeschlossen
** Bestückung Rückseite analog Vorderseite

VERDE

**4 VIERSTUFIG,
WANDREGAL**





Mit vier übereinander angeordneten Ebenen schafft **VERDE** mit dieser Variante besonders hohen Warendruck auf kleinstem Raum - ideal für große Sortimente oder saisonale Spitzenzeiten. Trotz der hohen Kapazität bleibt die Präsentation übersichtlich und kundenfreundlich. Eine durchdachte Lösung für alle, die keine Kompromisse bei Sortimentstiefe oder Verkaufswirkung eingehen möchten.

VERDE

Wandregal

vierstufig mit Frontgitter und Frontblende Stahl

L1250 27° T830/2x630/430
H1800/140

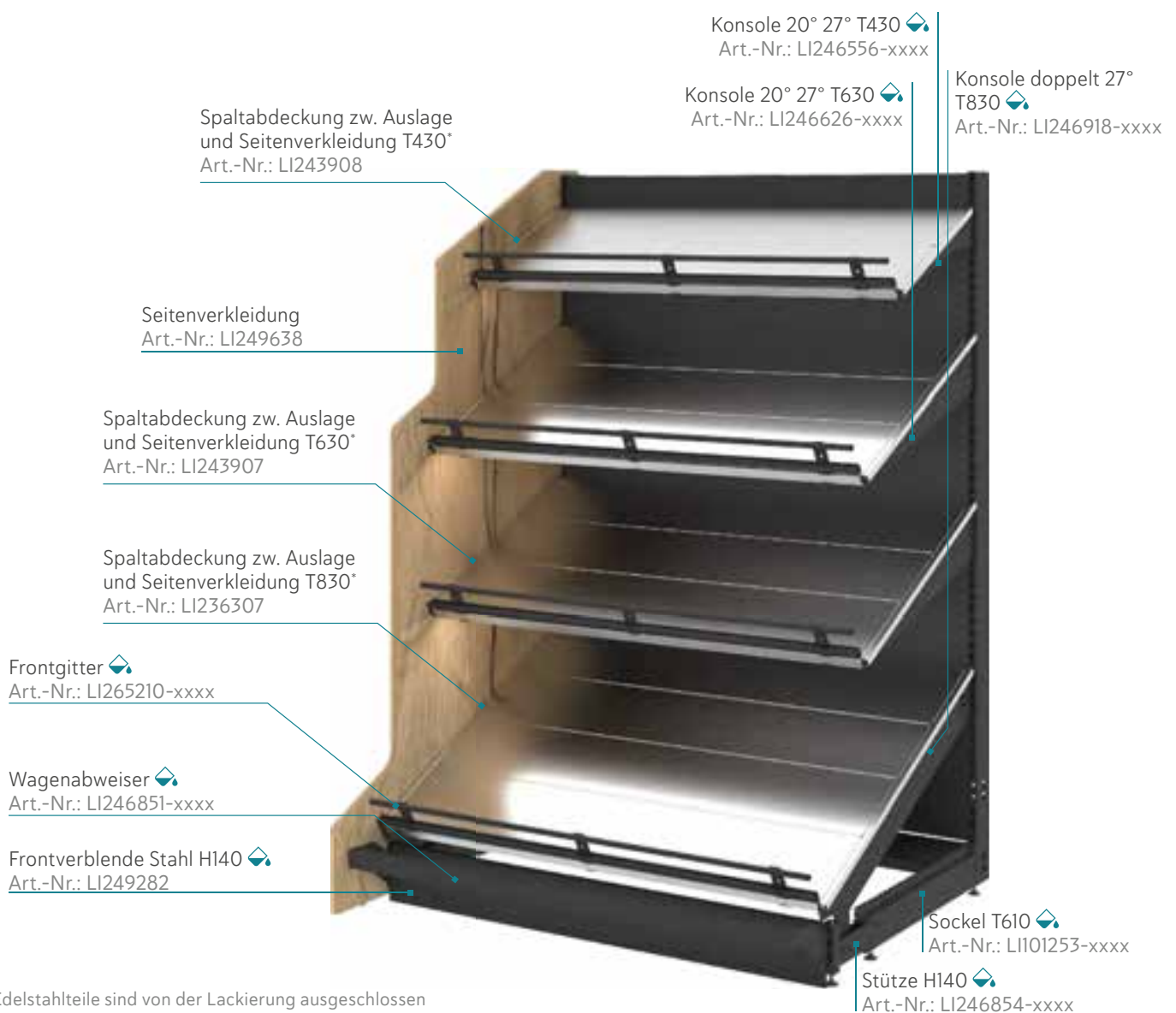
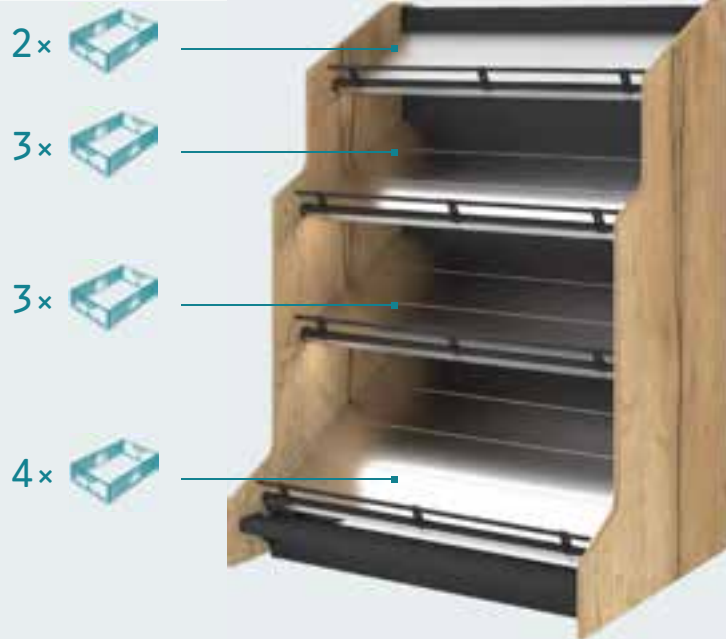





* Edelstahlteile sind von der Lackierung ausgeschlossen



VERDE
Wandregal

vierstufig mit Frontleiste und
Frontblende Holz

L1250 27° T830/2x630/430
H1800/140

- 2x  _____
- 3x  _____
- 3x  _____
- 4x  _____



Spaltabdeckung zw. Auslage
und Seitenverkleidung T430*
Art.-Nr.: LI243908

Seitenverkleidung
Art.-Nr.: LI249638

Spaltabdeckung zw. Auslage
und Seitenverkleidung T630*
Art.-Nr.: LI243907

Spaltabdeckung zw. Auslage
und Seitenverkleidung T830*
Art.-Nr.: LI236307

Bodenteil mit Frontleiste*
Art.-Nr.: LI263952

Wagenabweiser 
Art.-Nr.: LI246851-xxxx

Frontverblende Holz H140
Art.-Nr.: LI243635

Konsole doppelt 27°
T830 

Art.-Nr.: LI246918-xxxx

Konsole 20° 27° T430 

Art.-Nr.: LI246556-xxxx

Konsole 20° 27° T630 

Art.-Nr.: LI246626-xxxx



Sockel T610 

Art.-Nr.: LI101253-xxxx

Stütze H140 

Art.-Nr.: LI246854-xxxx

* Edelstahlteile sind von der Lackierung ausgeschlossen

** Bestückung Rückseite analog Vorderseite

VERDE

**5 DREI- UND VIERSTUFIG,
INNENECKE**





Die 45° Innenecke sorgt für einen harmonischen Übergang und nutzt selbst schwer zugängliche Flächen optimal aus. Sie verbindet zwei Regalelemente nahtlos miteinander und schafft dabei zusätzliche Präsentationsfläche. Durch die abgeschrägte Form wird die Wegeführung optimiert, während der Gesamteindruck der Abteilung ruhig und durchgängig wirkt - funktional, flächenoptimierend und optisch ansprechend.

VERDE

Wandregal Innenecke

R1055/45°

dreistufig mit Frontgitter

zu L1250 27° T830/630/430

H1600/140

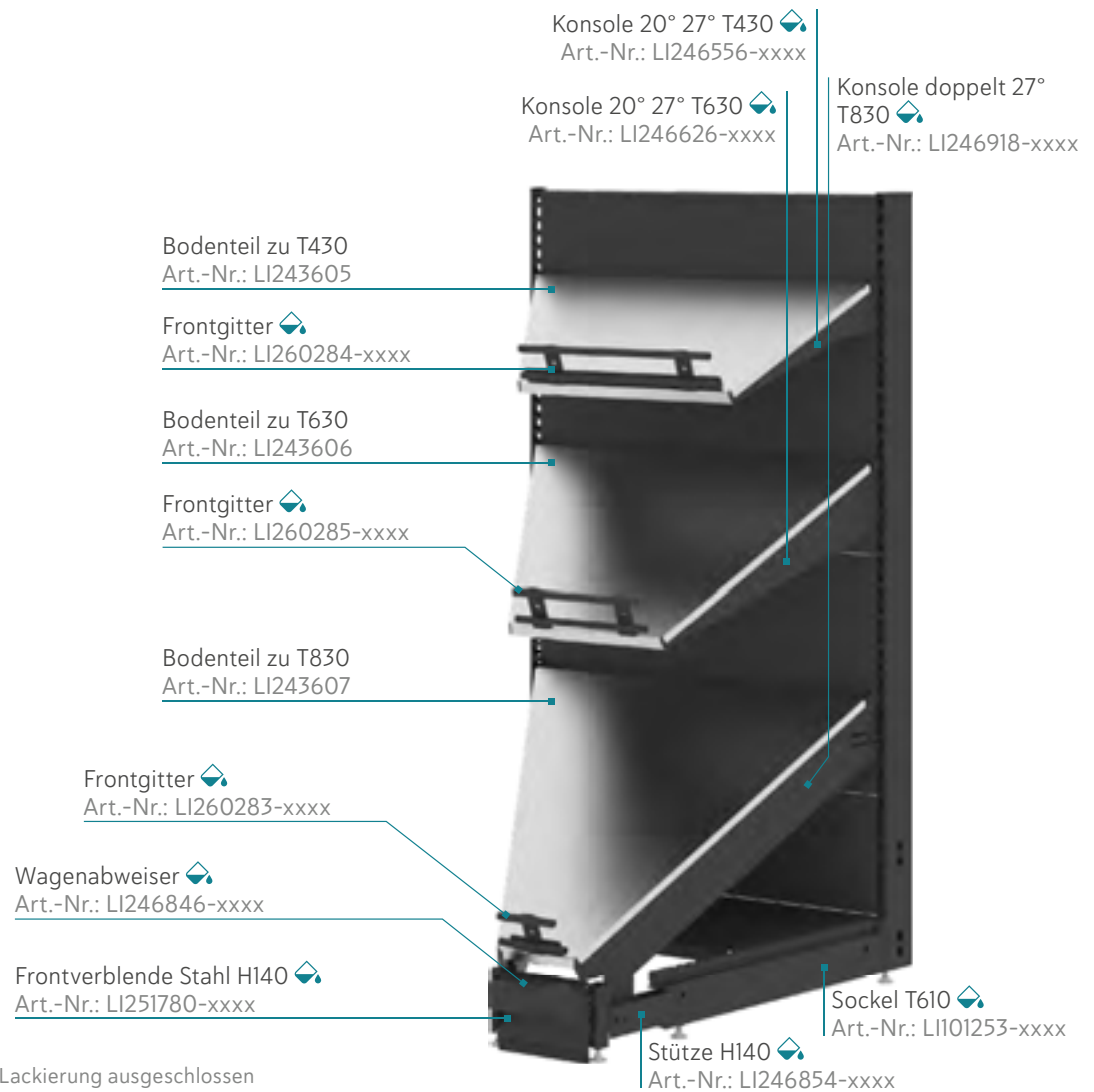
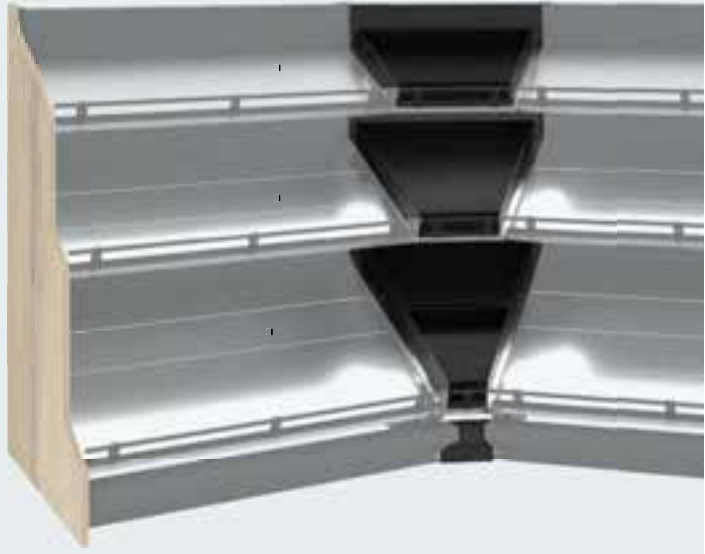

* Edelstahlteile sind von der Lackierung ausgeschlossen



VERDE
Wandregal Innenecke

R1055/45°

vierstufig mit Frontleiste

zu L1250 27° T830/2x630/430

H1800/140

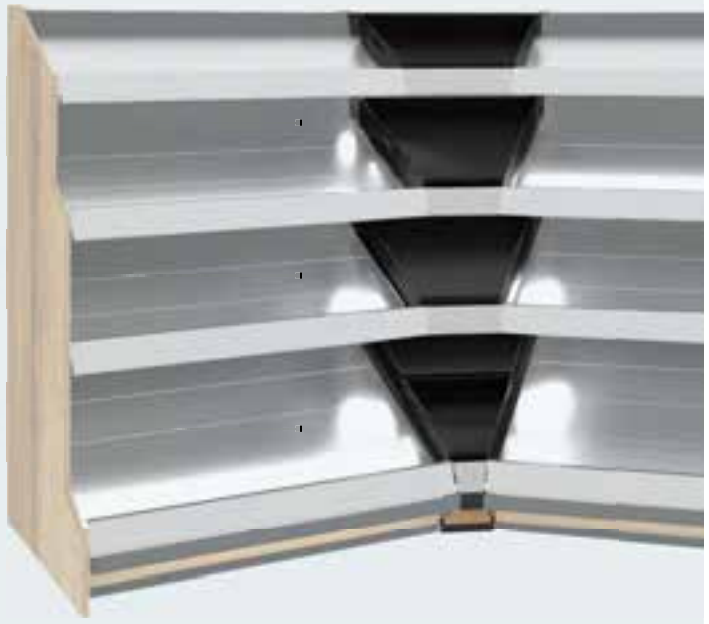

Konsole 20° 27° T430
 Art.-Nr.: LI246556-xxxx

Konsole doppelt 27°
 T830
 Art.-Nr.: LI246918

Konsole 20° 27° T630
 Art.-Nr.: LI246626-xxxx

Bodenteil mit Frontleiste T430*
 Art.-Nr.: LI260943

Bodenteil mit Frontleiste T630*
 Art.-Nr.: LI260942

Bodenteil mit Frontleiste T830*
 Art.-Nr.: LI260941

Wagenabweiser
 Art.-Nr.: LI246846-xxxx

Frontverblende Stahl H140
 Art.-Nr.: LI251780

Stütze H140
 Art.-Nr.: LI246854-xxxx

Sockel T610
 Art.-Nr.: LI101253-xxxx

* Edelstahlteile sind von der Lackierung ausgeschlossen

** Bestückung Rückseite analog Vorderseite

VERDE

Wandregal Innenecke

R1670/45°

dreistufig mit Frontgitter

zu L1250 27° T830/630/430

H1600/140

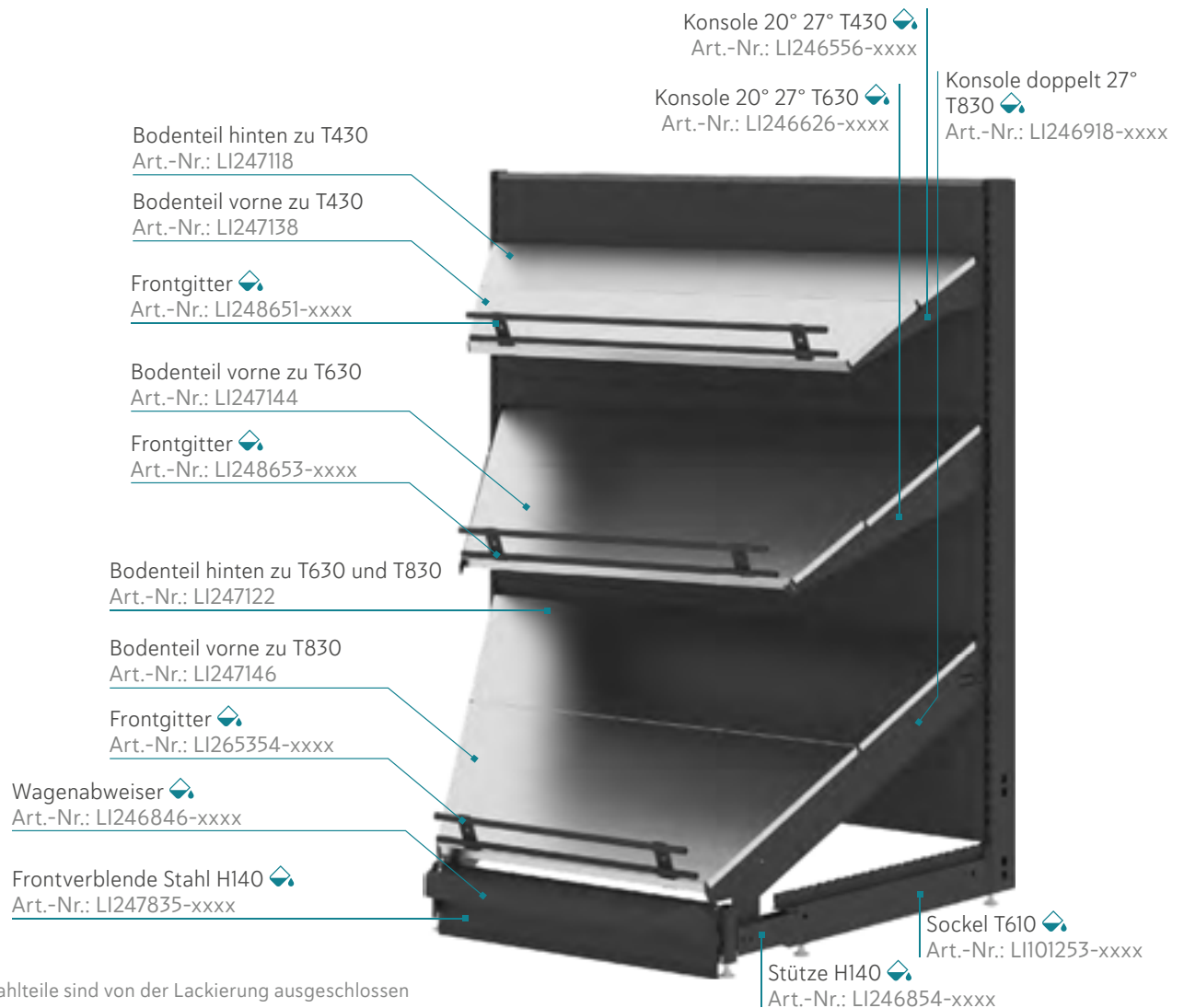
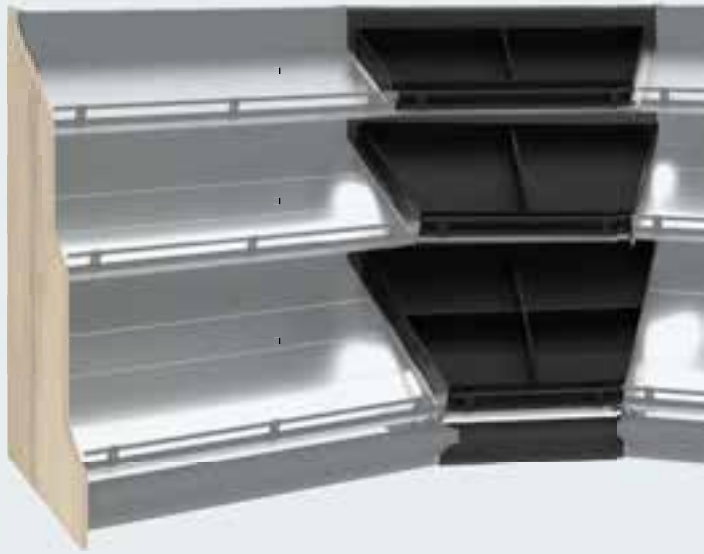

* Edelstahlteile sind von der Lackierung ausgeschlossen



VERDE
Wandregal Innenecke

R1670/45°

vierstufig mit Frontleiste

zu L1250 27° T830/2x630/430

H1800/140



Bodenteil hinten zu T430
 Art.-Nr.: LI247118

Bodenteil mit Frontleiste T430*
 Art.-Nr.: LI260938

Bodenteil mit Frontleiste T630*
 Art.-Nr.: LI260937

Bodenteil hinten zu T630 und T830
 Art.-Nr.: LI247122

Bodenteil mit Frontleiste T830*
 Art.-Nr.: LI260935

Wagenabweiser
 Art.-Nr.: LI248535-xxxx

Frontverblende Holz H140
 Art.-Nr.: LI249432

Konsole 20° 27° T430
 Art.-Nr.: LI246556-xxxx

Konsole 20° 27° T630
 Art.-Nr.: LI246626-xxxx

Konsole doppelt 27°
 T830
 Art.-Nr.: LI246918-xxxx

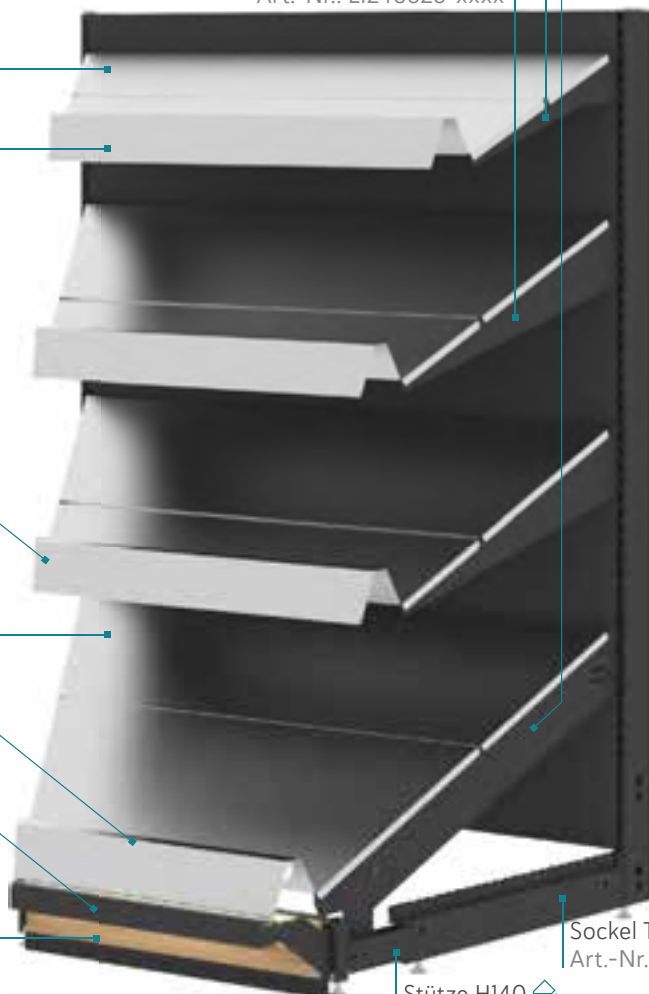

Sockel T610
 Art.-Nr.: LI101253-xxxx

Stütze H140
 Art.-Nr.: LI246854-xxxx

* Edelstahlteile sind von der Lackierung ausgeschlossen
 ** Bestückung Rückseite analog Vorderseite

VERDE

6 KRÄUTER- UND KARTOFFELREGAL





Die VERDE Sortimentslösungen überzeugen nicht nur durch ihre klare Linienführung und Modularität, sondern auch durch funktionale Spezialausführungen für unterschiedliche Warenbedürfnisse. Ob als integriertes Kartoffelregal oder als platzsparendes Kräuterregal - jede Ausführung ist durchdacht und praxisnah konzipiert.



VERDE
Kartoffelregal

mit Frontleiste und
Kartoffelbox

L1250 20° T630/430 H1600



* Edelstahlteile sind von der Lackierung ausgeschlossen



VERDE
Kräuterregal

mit Frontgitter, Haken, Kräuterstufen und Frontblende Stahl

L1250 27° T830/630 H1800/410

16x 

4x 



BG?

Konsole 20° 27° T630 
Art.-Nr.: LI246626-xxxx

Konsole doppelt 27°
T830 
Art.-Nr.: LI246918-xxxx

Haken einfach T200 D6 8°
Art.-Nr.: LI112052

Baugruppe Kräuterstufen, zu T630
inklusive Anstauwannen
Art.-Nr.: LI260727

Spaltabdeckung zw. Auslage
und Seitenverkleidung T630*
Art.-Nr.: LI243907

Spaltabdeckung zw. Auslage
und Seitenverkleidung T830*
Art.-Nr.: LI236307

Frontgitter 
Art.-Nr.: LI265210-xxxx

Seitenverkleidung
Art.-Nr.: LI258991

Wagenabweiser 
Art.-Nr.: LI246851-xxxx

Frontverblende Stahl H410 
Art.-Nr.: LI249441-xxxx



Sockel T610 
Art.-Nr.: LI101253-xxxx

Stütze H140 
Art.-Nr.: LI246854-xxxx

* Edelstahlteile sind von der Lackierung ausgeschlossen
** Bestückung Rückseite analog Vorderseite

VERDE
Kräuterregal

zweistufig mit Frontleiste,
Haken, Anstauwannen und
Frontblende Holz

L1250 T1230 H1800/530

4x TRAYS

12x TRAYS



Aufsteckhaken einfach, mit
Preisschildhalter T200 D8
Art.-Nr.: LI122943

Tragstange T160 **BG?**
Art.-Nr.: LI172439-xxxx

Seitenverkleidung, Spiegel H440
Art.-Nr.: LI243602

Anstauwanne T560*
Art.-Nr.: LI263102

Spaltabdeckung zw. Auslage
und Seitenverkleidung T1030*
Art.-Nr.: LI236308

Anstauwanne T200*
Art.-Nr.: LI262663

Bodenteil mit Frontleiste*
Art.-Nr.: LI263952

Wagenabweiser
Art.-Nr.: LI246851-xxxx

Frontblende Holz H530
Art.-Nr.: LI257655 (re)

Stütze H530
Art.-Nr.: LI246856-xxxx

Konsole einfach T1060
Art.-Nr.: LI272148-xxxx

Konsole 30S T560
Art.-Nr.: LI101735-xxxx



Sockel T660
Art.-Nr.: LI101226-xxxx

Sockelverlängerung T300
Art.-Nr.: LI101231-xxxx

* Edelstahlteile sind von der Lackierung ausgeschlossen



VERDE
Kräuterregal

zweistufig mit Frontgitter, Haken, Anstauwannen und Frontblende
Stahl

L1250 T1230 27° T430
H1800/530

2x

24x



Aufsteckhaken einfach, mit
Preisschildhalter T200 D8
Art.-Nr.: LI122943

Tragstange T160 **BG?**
Art.-Nr.: LI172439-xxxx

Seitenverkleidung, Spiegel H440
Art.-Nr.: LI243602

Spaltabdeckung zw. Auslage
und Seitenverkleidung T430*
Art.-Nr.: LI243908

Spaltabdeckung zw. Auslage
und Seitenverkleidung T1030*
Art.-Nr.: LI236308

Anstauwanne T200*
Art.-Nr.: LI262663

Frontgitter
Art.-Nr.: LI265210-xxxx

Wagenabweiser
Art.-Nr.: LI246851-xxxx

Frontblende Stahl H530
Art.-Nr.: LI249285-xxxx

Stütze H530
Art.-Nr.: LI246856-xxxx

Konsole einfach T1060
Art.-Nr.: S35777

Konsole 20° 27° T430
Art.-Nr.: LI246556-xxxx



Sockel T660
Art.-Nr.: LI101226-xxxx

Sockelverlängerung T300
Art.-Nr.: LI101231-xxxx

* Edelstahlteile sind von der Lackierung ausgeschlossen
** Bestückung Rückseite analog Vorderseite

VERDE

Kräuterregal

mit Frontleiste, Haken, Anstauwanen und Frontblende Holz

L1250 T830/560/460

H1600/410

4 × TRAYS

4 × TRAYS

6 × TRAYS



Konsole einfach T710
Art.-Nr.: LI272149-xxxx

Konsole einfach T560
Art.-Nr.: LI101735-xxxx

Konsole 30S T460
Art.-Nr.: LI101359-xxxx

Rückwand gelocht H480
Art.-Nr.: LI103263-xxxx

Haken doppelt T200 D4
Art.-Nr.: LI112055

Anstauwanne T460*
Art.-Nr.: LI101359

Anstauwanne T560*
Art.-Nr.: LI263102

Seitenverkleidung
Art.-Nr.: LI249640

Anstauwanne T360*
Art.-Nr.: LI263100

Bodenteil mit Frontleiste*
Art.-Nr.: LI263952

Wagenabweiser
Art.-Nr.: LI246851-xxxx

Frontverkleidung Holz
Art.-Nr.: LI257657 (re)

Sockel T610
Art.-Nr.: LI101253-xxxx

Stütze H410
Art.-Nr.: LI246855-xxxx

* Edelstahlteile sind von der Lackierung ausgeschlossen



VERDE
Kräuterregal

mit Frontgitter, Haken, Kräuterstufen und Frontblende Holz

L1250 T830 27° T630
H1600/140

3x

4x



Rückwand gelocht H480
Art.-Nr.: LI103263-xxxx

Konsole 20° 27° T630
Art.-Nr.: LI246626-xxxx

Haken doppelt T200 D4
Art.-Nr.: LI112055

Spaltabdeckung zw. Auslage
und Seitenverkleidung T630*
Art.-Nr.: LI243907

Seitenverkleidung
Art.-Nr.: LI243643

Frontgitter
Art.-Nr.: LI265210-xxxx

Wagenabweiser
Art.-Nr.: LI246851-xxxx

Frontverblende Stahl H140
Art.-Nr.: LI249282

Sockel T610
Art.-Nr.: LI101253-xxxx
Stütze H140
Art.-Nr.: LI246854-xxxx

* Edelstahlteile sind von der Lackierung ausgeschlossen
** Bestückung Rückseite analog Vorderseite

VERDE • Weitere Varianten



Wandregal mit Frontgitter,
einstufig und dreistufig



Kartoffelregal mit Frontleiste,
dreistufig



Kräuterregal mit Kräuterstufen und Spiegel,
einstufig und zweistufig



Wandregal mit Frontleiste,
zweistufig



Kräuterregal mit Haken und Frontgitter,
zweistufig und dreistufig







Kräuterregal mit Kräuterstufen und Haken,
zweistufig und dreistufig



VERDE • Materialien

Unsere Standardlösungen verbinden Stahl und Holz zu einer harmonischen Kombination - funktional, hochwertig und zeitlos im Design.

Standardoberflächen:

-  Dekor Halifax
-  Eiche natur
-  Stahl RAL7016
-  Anthrazitgrau



Individuelle Oberflächenlösungen:

- ▮ Farben und Dekore frei wählbar
- ▮ Abgestimmt auf Ihr Marktconcept und Corporate Identity



Planungsdaten

EINSTUFIG, WANDREGAL MIT SPIEGEL

Frontansicht

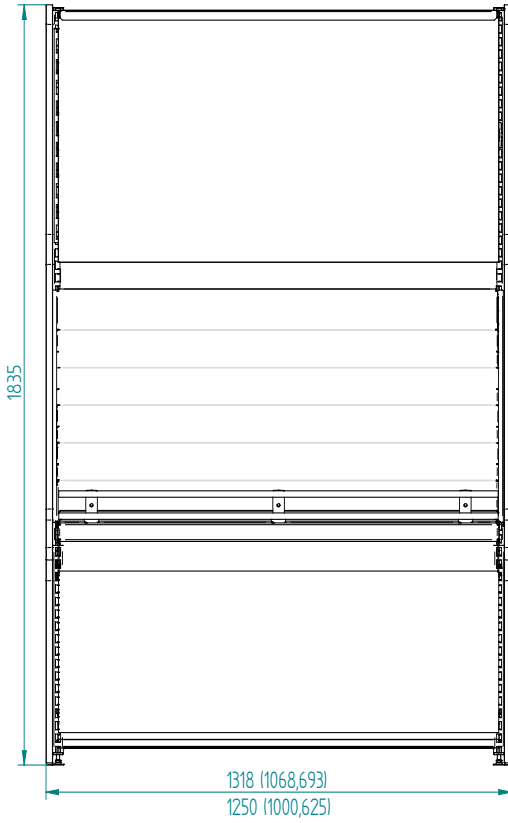

Seitenansicht

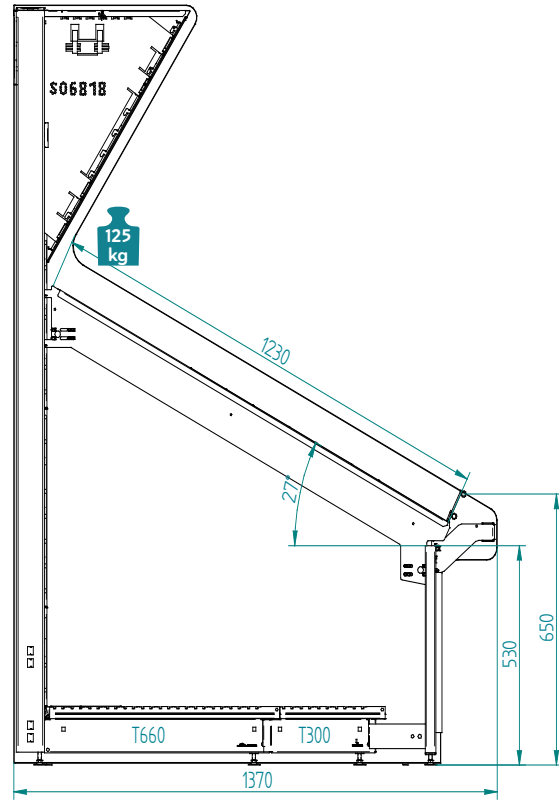

EINSTUFIG, GONDEL MIT AUFSTECKER FÜR WERBESCHILD

Seitenansicht

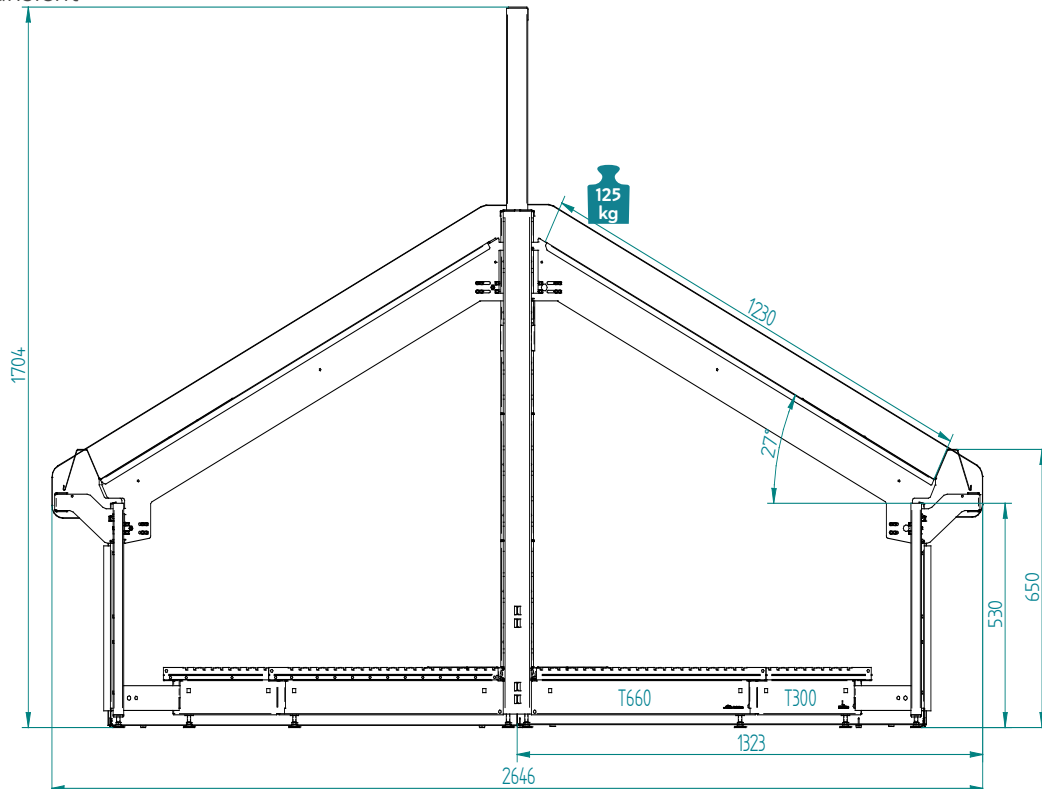



ZWEISTUFIG, WANDREGAL

Frontansicht

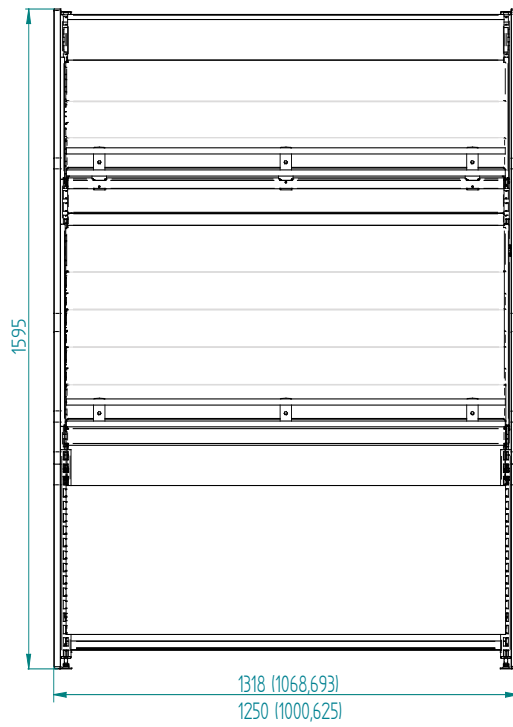

Seitenansicht

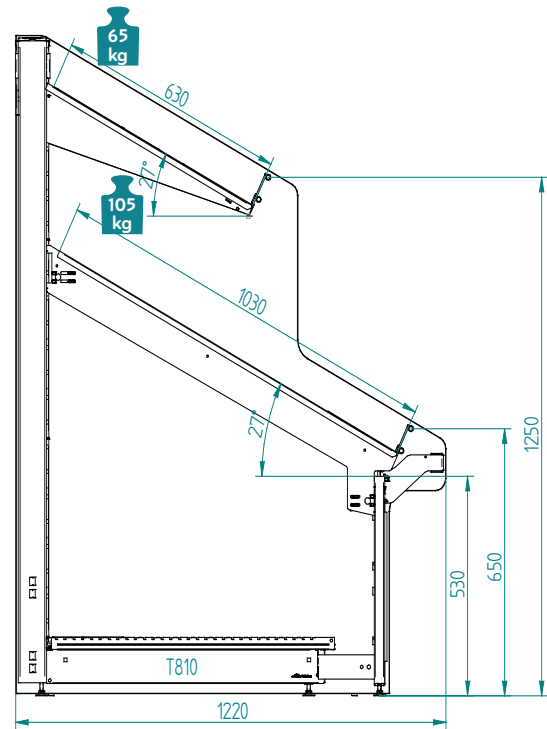

DREISTUFIG, WANDREGAL

Frontansicht

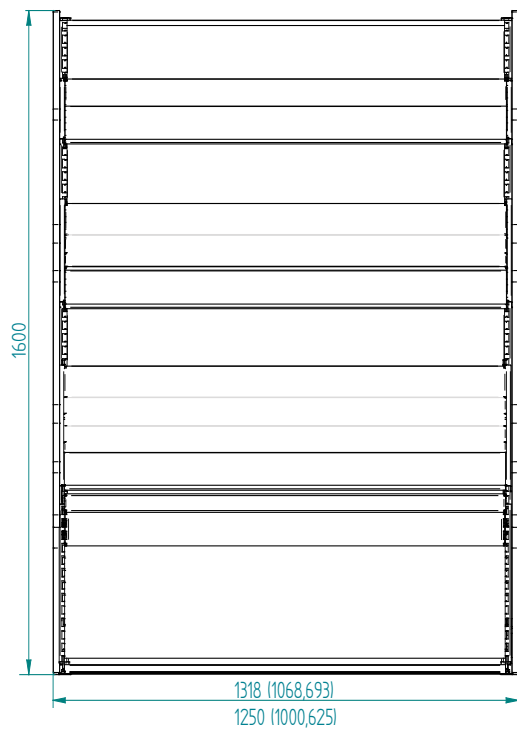

Seitenansicht

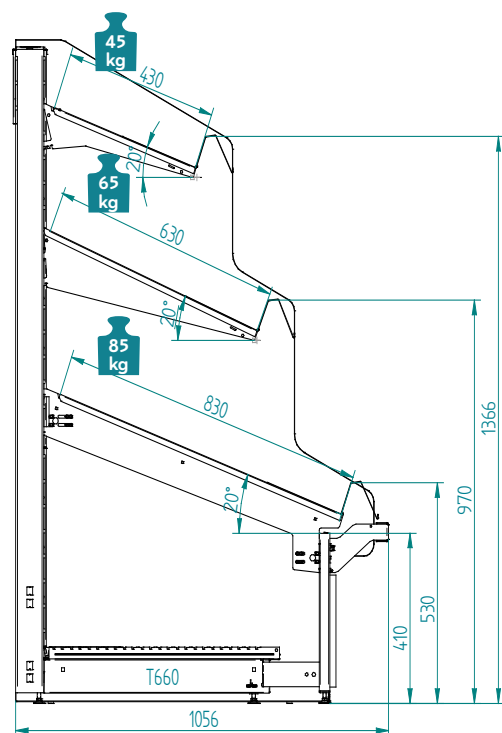



DER ANHANG ENTHÄLT ALLE TEILE, DIE ZUVOR NICHT ERWÄHNT WURDEN.

BÖDENBESTÜCKUNG L1250							
Konsole doppelt	20° 27°	Pos. der Böden	Art.-Nr.	Konsole oben	20° 27°	Pos. der Böden	Art.-Nr.
T830	T220	Vorne Frontgitter	LI243627	T430	T220	Vorne Frontgitter	LI243627
	T220	Vorne Frontleiste	LI263952		T220	Vorne Frontleiste	LI263952
	T200	2x Mitte	LI107549		T200	Hinten RW	LI248226
	T230	Hinten RW	LI244286				
	T200	Unten Sockel	LI100945-xxxx				
T1030	T220	Vorne Frontgitter	LI243627	T630	T220	Vorne Frontgitter	LI243627
	T220	Vorne Frontleiste	LI263952		T220	Vorne Frontleiste	LI263952
	T200	3x Mitte	LI107549		T200	1x Mitte	LI107549
	T250	Hinten RW	LI112839		T200	Hinten RW	LI248226
	T200	Unten Sockel	LI100945-xxxx				
T1230	T220	Vorne Frontgitter	LI243627	T830	T220	Vorne Frontgitter	LI243627
	T220	Vorne Frontleiste	LI263952		T220	Vorne Frontleiste	LI263952
	T200	4x Mitte	LI107549		T200	2x Mitte	LI107549
	T230	Hinten RW	LI244286		T200	Hinten RW	LI248226
	T200	Unten Sockel	LI100945-xxxx				

RÜCKWANDBESTÜCKUNG L1250			
Ständer	Höhe	Rückwand (mit Sockel H110)	Art.-Nr.
H1200 LI176889-xxxx	H480	1x Rückwand 30S 60S	LI100932-xxxx
	H300	2x Rückwand 30S 60S	LI105966-xxxx
	H180	1x Rückwand 30S 60S (Opt. hinten)	LI100940-xxxx
H1400 LI173327-xxxx	H480	2x Rückwand 30S 60S	LI100932-xxxx
	H300	1x Rückwand 30S 60S	LI105966-xxxx
	H180	1x Rückwand 30S 60S (Opt. hinten)	LI100940-xxxx
H1600 LI173228-xxxx	H480	3x Rückwand 30S 60S	LI100932-xxxx
	H180	1x Rückwand 30S 60S (Opt. hinten)	LI100940-xxxx
H1800 LI164670-xxxx	H480	3x Rückwand 30S 60S	LI100932-xxxx
	T240	1x Rückwand 30S 60S	LI100937-xxxx
	H180	1x Rückwand 30S 60S (Opt. hinten)	LI100940-xxxx



VERDE steht für maximale Gestaltungsfreiheit in Ihrer Frischeabteilung. Das modulare System lässt sich individuell anpassen und bietet passgenaue Varianten - für jede Anforderung.









LINOVAG
LADENBAU

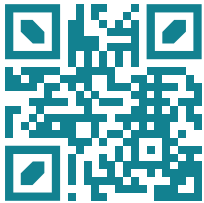

www.linovag.de

LINOVAG LADENBAU GmbH

Konrad-Zuse-Straße 2
36251 Bad Hersfeld

Telefon: +49 6621 200-0

E-Mail: info@linovag.de

Stand: 20.02.2026

Besuchen Sie uns auf: 